

Fönster 352 är ett kraftfullt och populärt fönster. Vi lagerför standardmått men tillverkar detta i alla möjliga mått och former. T.ex. som fönsterband eller nock och gavelfönster.

KARM

Tjockleken på karmen är 57 mm med ett djup på 105 mm. Karmen tillverkas av furu i hög kvalitet. Se även detaljrättning.

Glaslist furu 17x17 mm, aluminiumlist Sapas Elox 26 med tätningslist kronlist EPDI gummi 9x3 mm.

YTBEHANDLING

Fönstret levereras grundmålat med en lasyr i svart eller brunt, alternativt ofärgad grundolja eller obehandlat.

GLAS

2-glasisoler D3-15 Optifloat u-värde på 2,8.

TILLVAL

- 26 mm utanpåliggande träspröjs. Se kombinationer nedan.
- Isolerglas med aluminiumspröjs mellan glaset.
- Olika typer av glas: t.ex. ornamentglas eller energiglas med argon med ett u-värde på 1,2.



Fönster 352, sett utifrån



Ex. på spröjsindelning

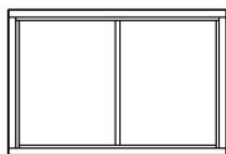

1S+0L

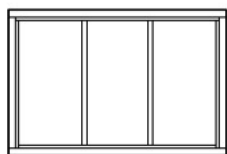

2S+0L

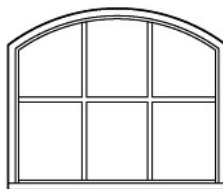

2S+1L

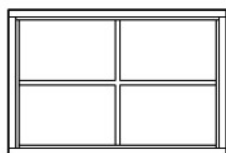

1S+1L

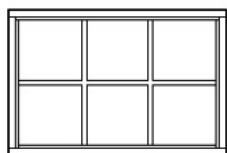

2S+1L

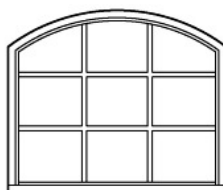

2S+2L

Genomskärning fönsterbåge & karm

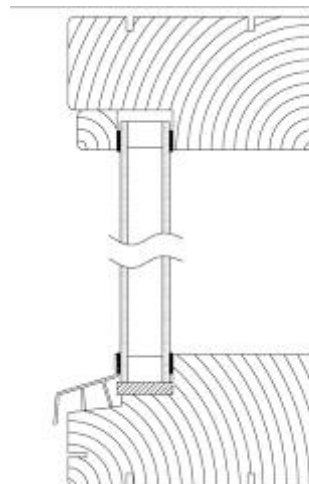

Lagerprodukter

Artikelnummer	Typ	Karmyttermått Bredd x Höjd	Grundfärg
352-108S	10x8	985x785	Svart
352-118S	11x8	1085x785	Svart
352-128S	12x8	1185x785	Svart
352-128B	12x8	1185x785	Brun

Vi tillverkar efter Era mått på beställning, kontakta oss för offert!